

КОНКУРСНАЯ ПЛОЩАДКА.

Рабочие модули



конкурсное задание 22
компенция «Малярные и декоративные работы»

КОНКУРСНЫЙ СТЕНД. Общий вид

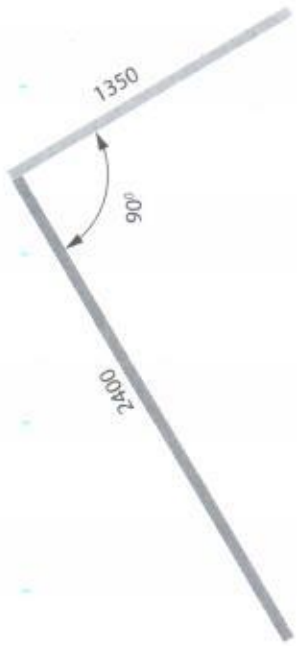
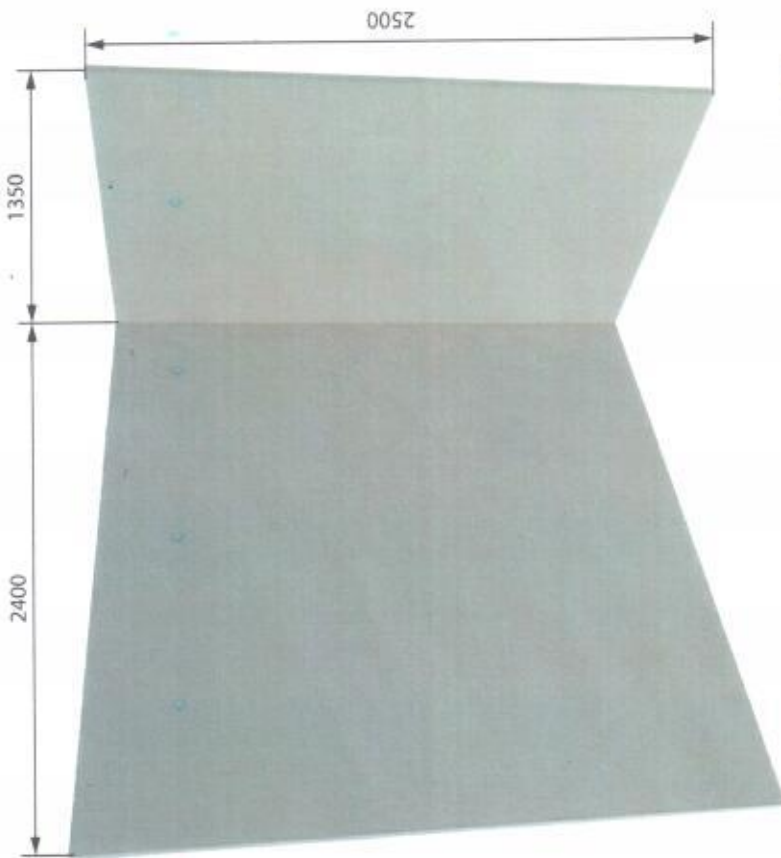

Принцип монтажа

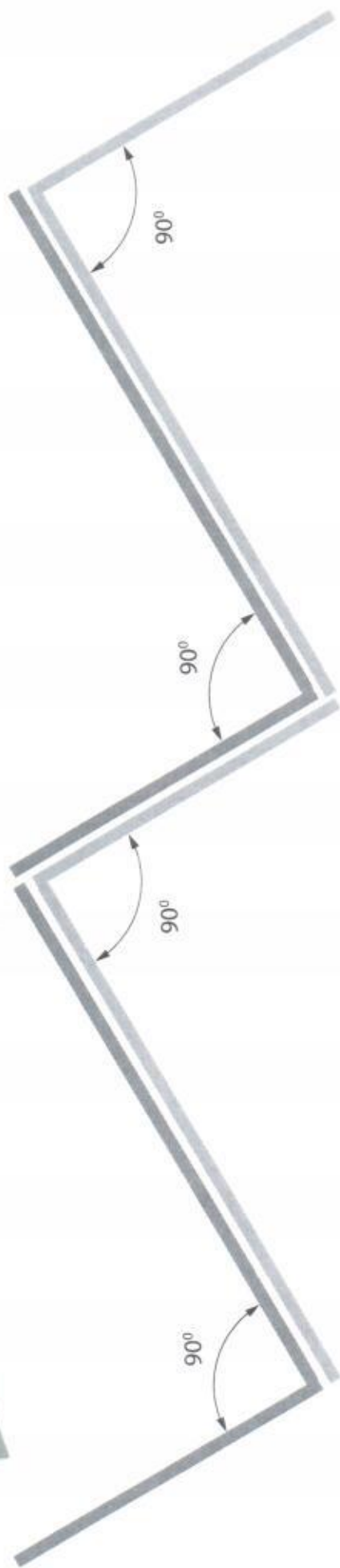

КОНКУРСНЫЙ СТЕНД.

Зонирование

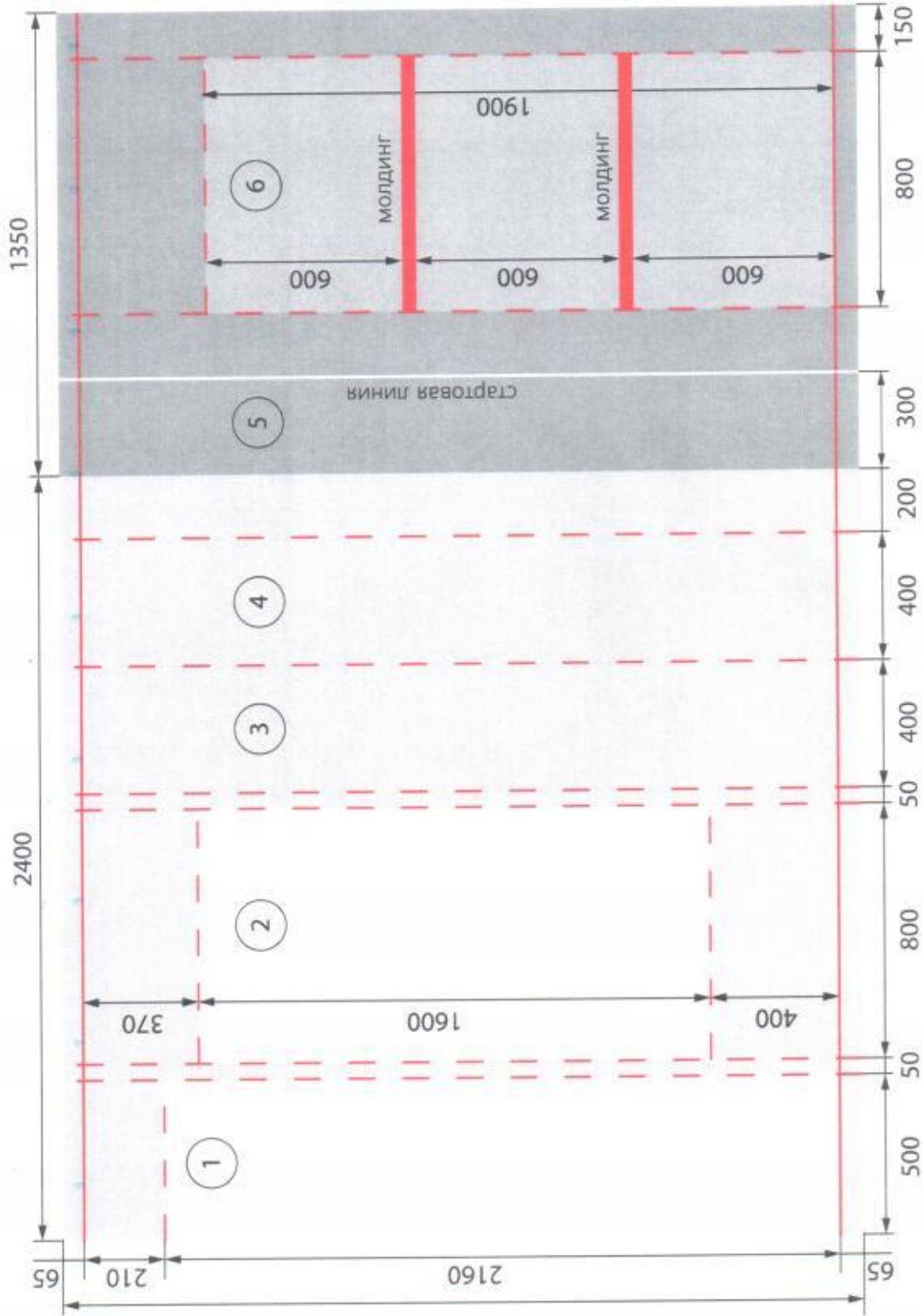

- 1 - фреска на скорость
- 2 - жесткая фреска и трафарет 1600x800мм
- 3 - free style
- 4 - декоративное покрытие, стилизованное под природные материалы
- 5 - поклейка обоев с рисунком
- 6 - дверное полотно с молдингами

КОНКУРСНЫЙ СТЕНД.

Зонирование

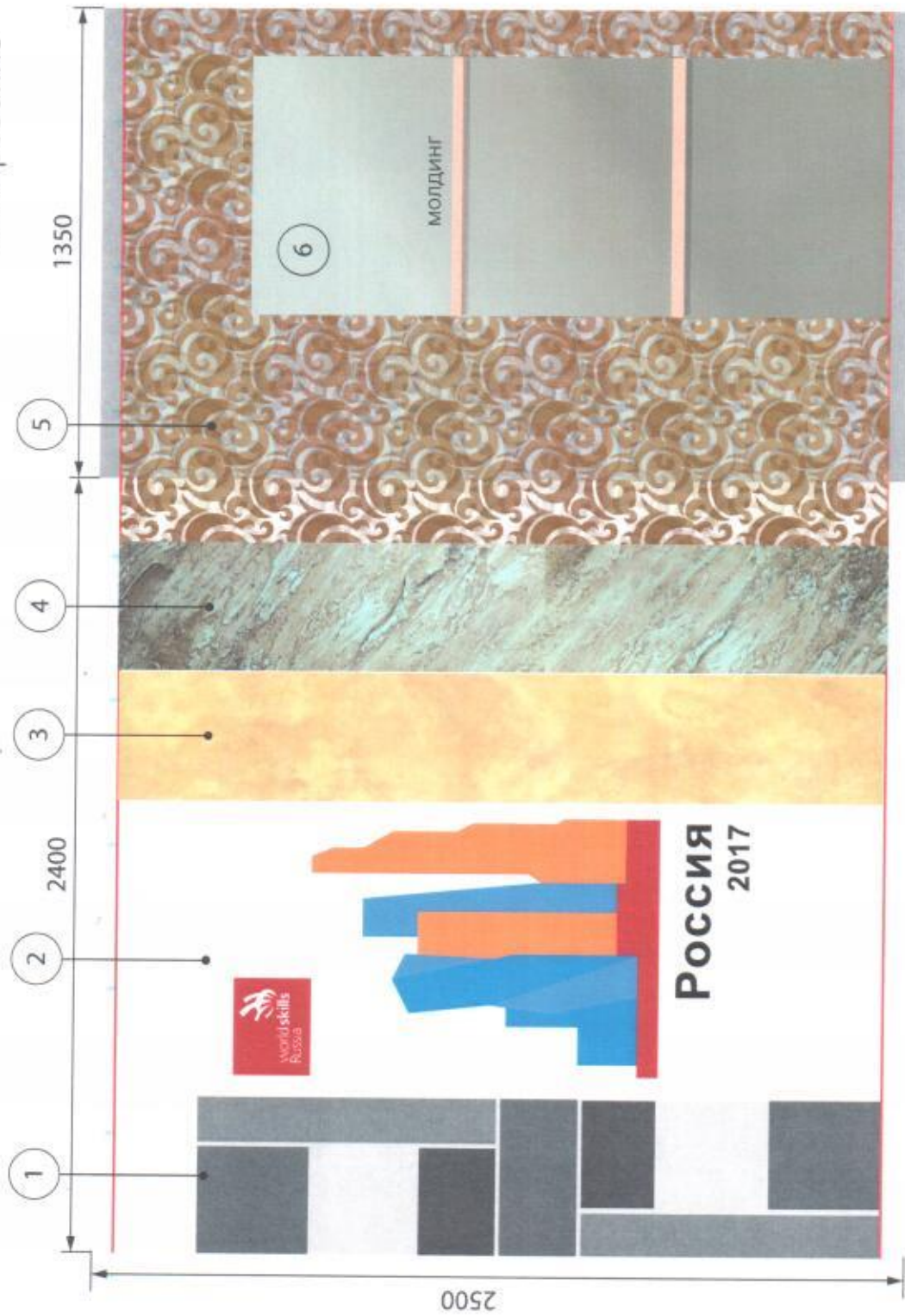

1 - фреска на скорость

2 - жесткая фреска и трафарет 1600x 800мм

3 - free style

4 - декоративное покрытие, стилизованное под природные материалы

5 - поклейка обоев с рисунком

6 - дверное полотно с молдингами

КОНКУРСНЫЙ СТЕНД.

Фреска на скорость

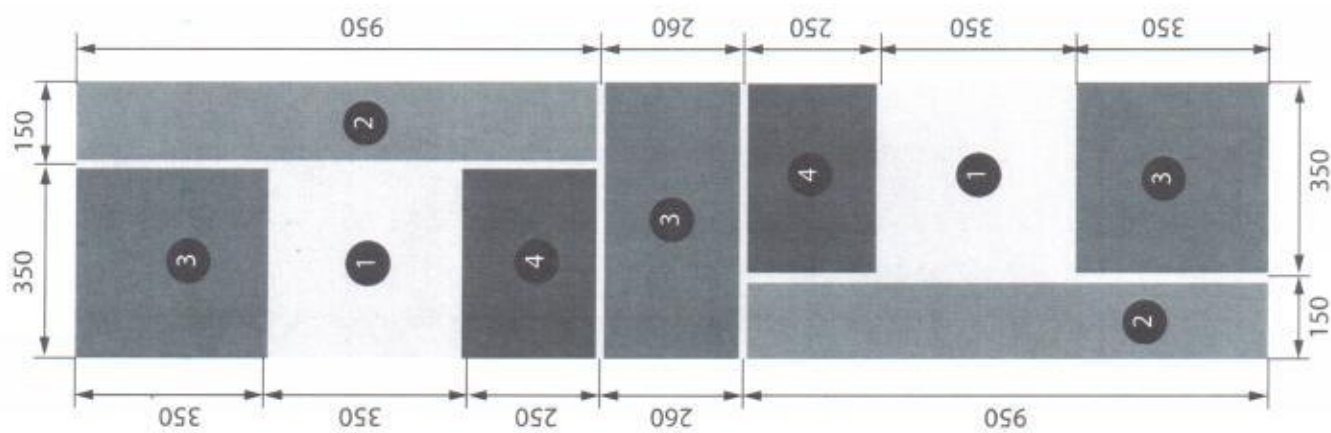

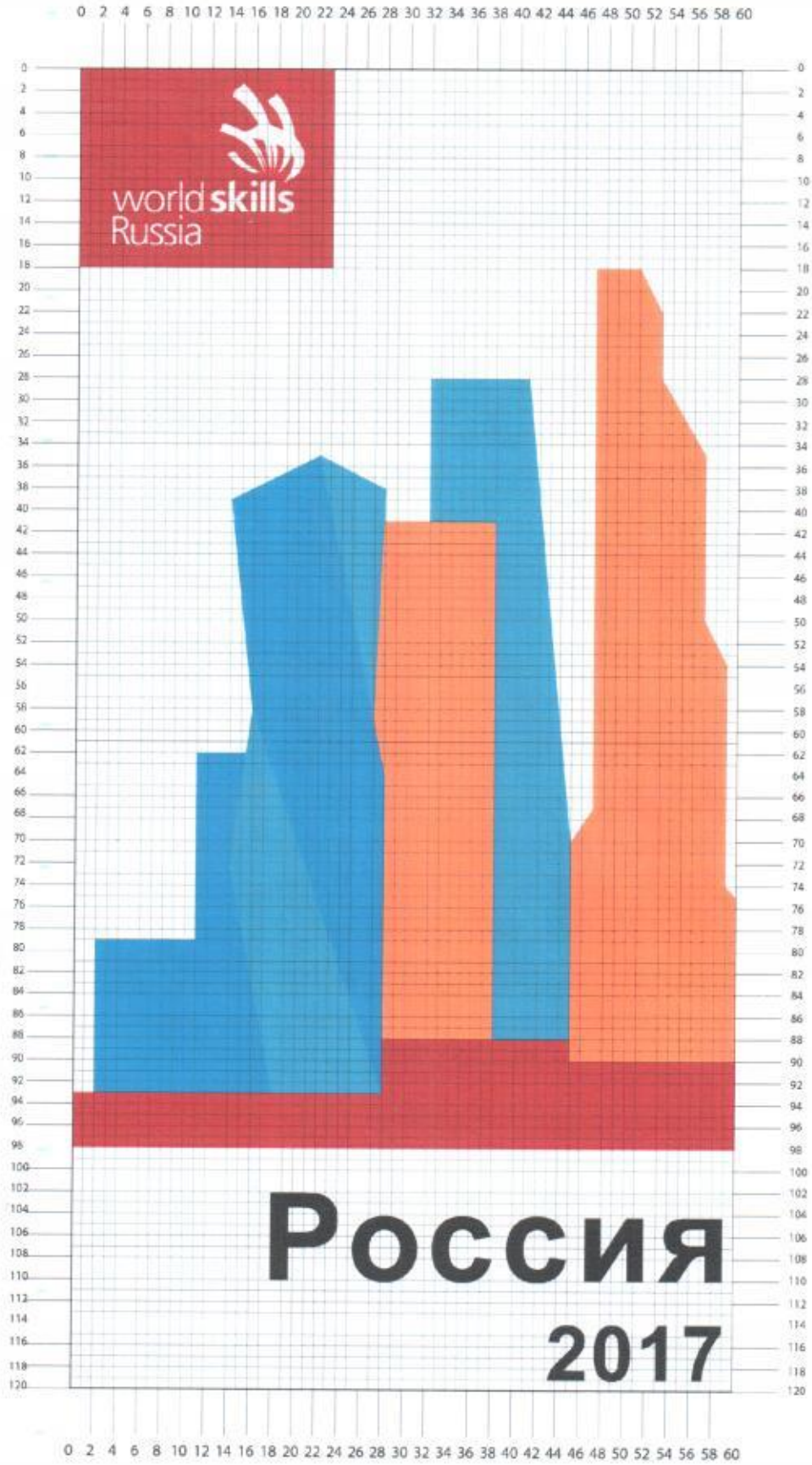

Жесткая фреска
на сетке

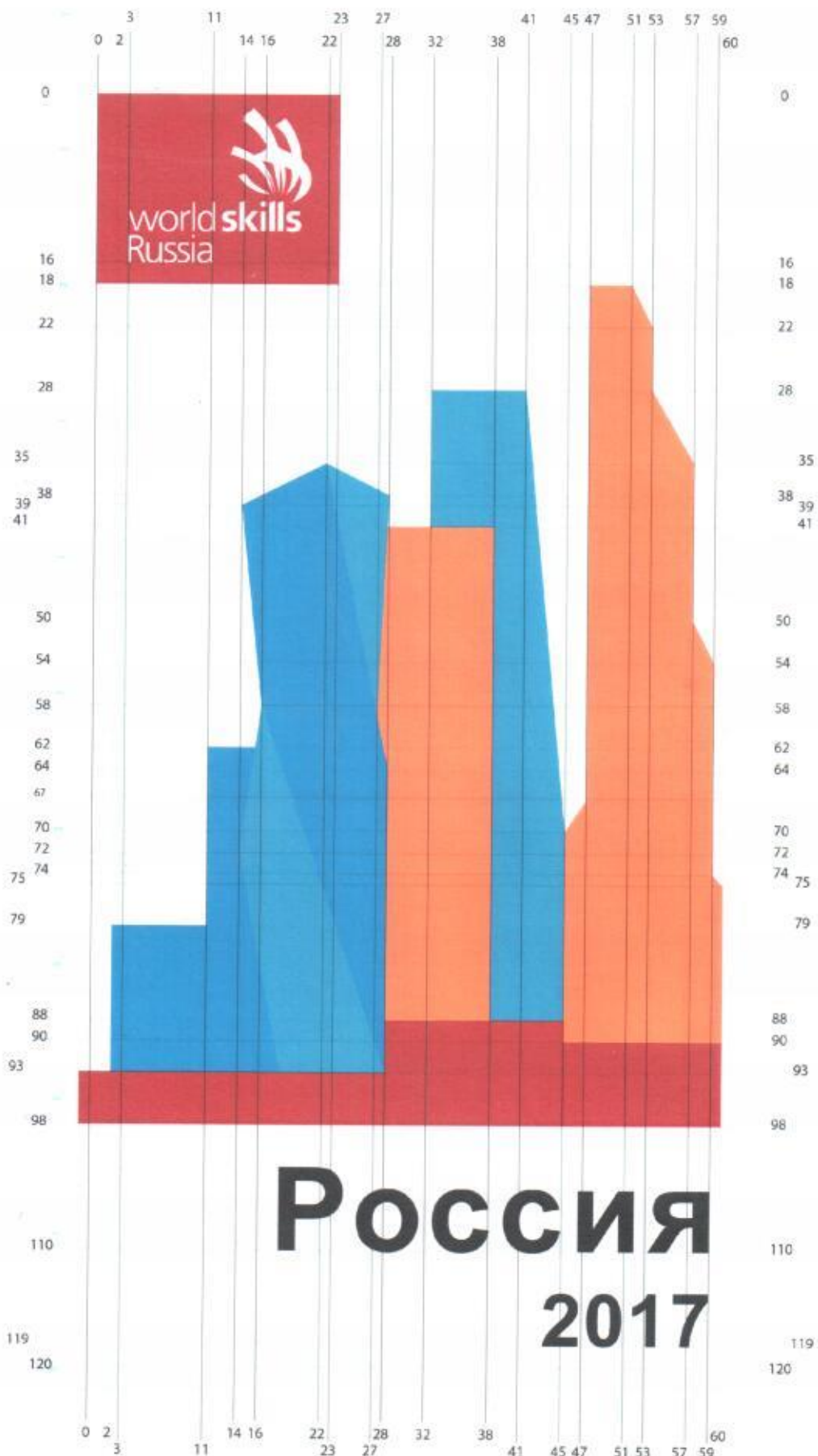

Жесткая фреска
на сетке

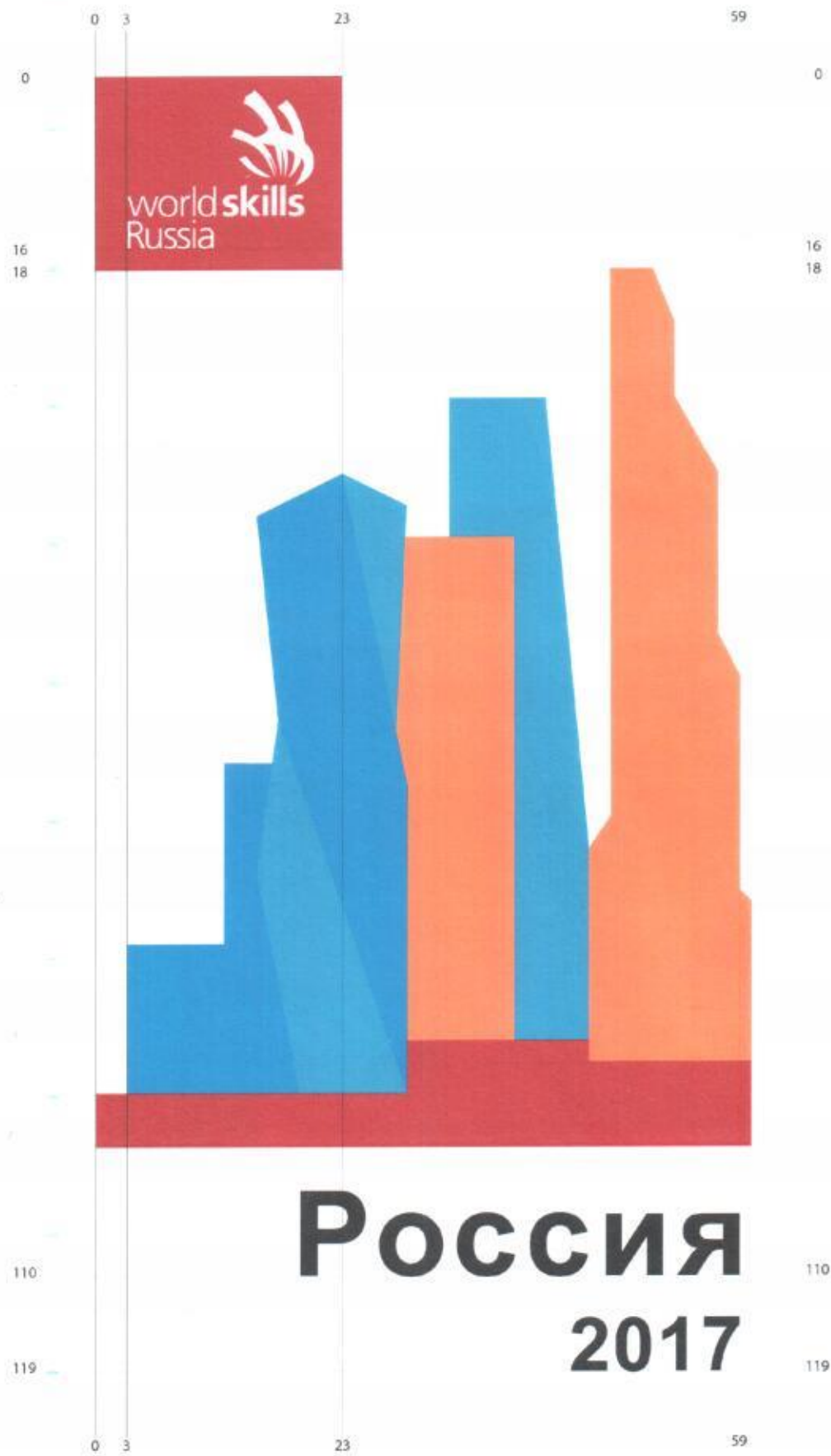

Жесткая фреска
на сетке

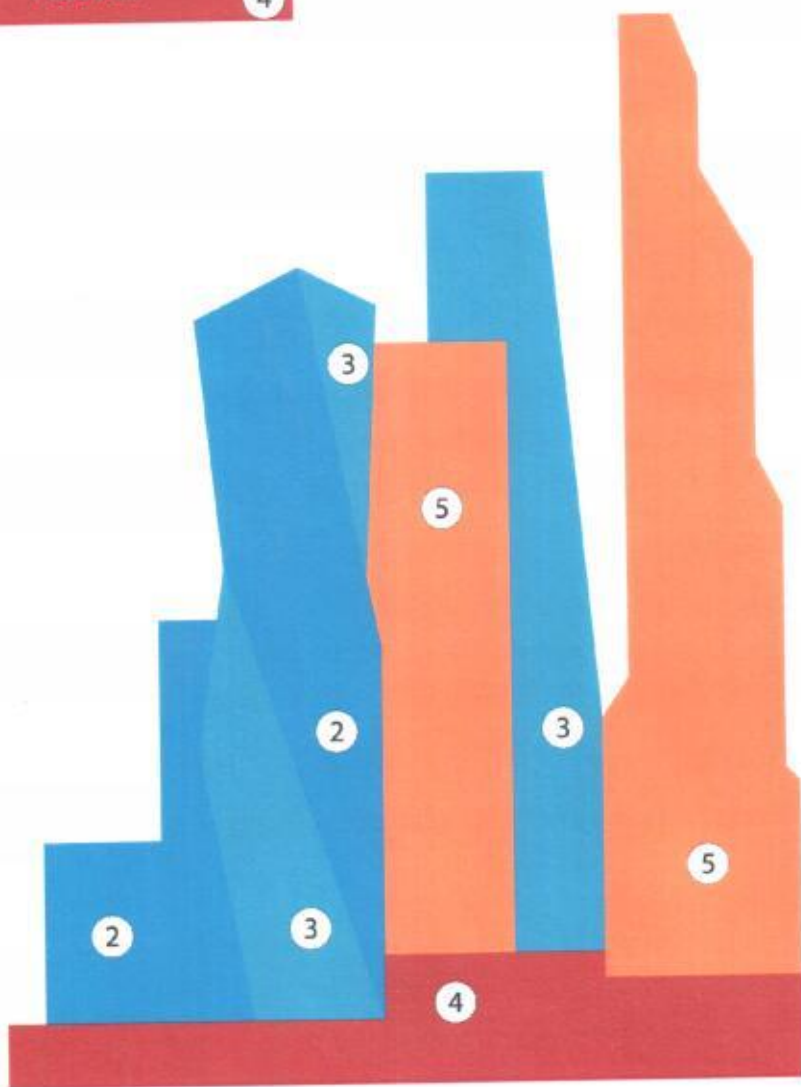

Россия¹ 2017¹

| 1 | 2 | 3 | 4 | 5 |
|------|------|------|------|------|
| 1 | 2 | 3 | 4 | 5 |
| Y499 | K361 | J361 | N323 | S314 |